

Для предотвращения опасных искрений между элементами внешней молниезащиты и внутренними проводящими частями (электроустановок, водопроводов и т.п.), поддержание безопасного расстояния S является важным требованием при проектировании и реализации системы молниезащиты.

Как для новых, так и для существующих установок соблюдение безопасного расстояния часто является проблемой. Это требование может быть выполнено с помощью инновационного решения - проводника HVI® из линейки продукции DEHNconductor.

Функции HVI® проводника:

Без дополнительных защитных мероприятий высокие импульсные напряжения являются причиной возникновения перекрытий изоляции на поверхности изоляционных материалов. Этот эффект известен как скользящий разряд. Когда, так называемое напряжение возникновения скользящего разряда превышает пороговое значение, возникает поверхностное перекрытие изоляции, которое

без труда может распространиться на расстояние в несколько метров.

Для избежания скользящих разрядов, новый HVI® проводник снабжен специальным внешним покрытием, которое позволяет направить высокое импульсное напряжение молнии к опорному потенциалу. Для этих целей специальное внешнее полупроводящее покрытие соединяется с шиной уравнивания потенциалов здания в зоне концевой заделки.

Это соединение может быть выполнено, например, с металлическими заземлёнными элементами кровли, расположенными в зоне защиты системы молниезащиты, с заземлёнными частями конструкции здания, по которым не протекают токи молнии, или с защитным проводником сети низкого напряжения.

В зоне концевой заделки не допускается размещение металлических элементов без соблюдения безопасного расстояния S .



Одиночный молниеприёмник, защищающий оборудование установки обратного охлаждения, выполненный в виде молниеприёмника и HVI® проводника смонтированного внутри изолированной трубостойки



HVI® проводник в изолированной трубостойке.

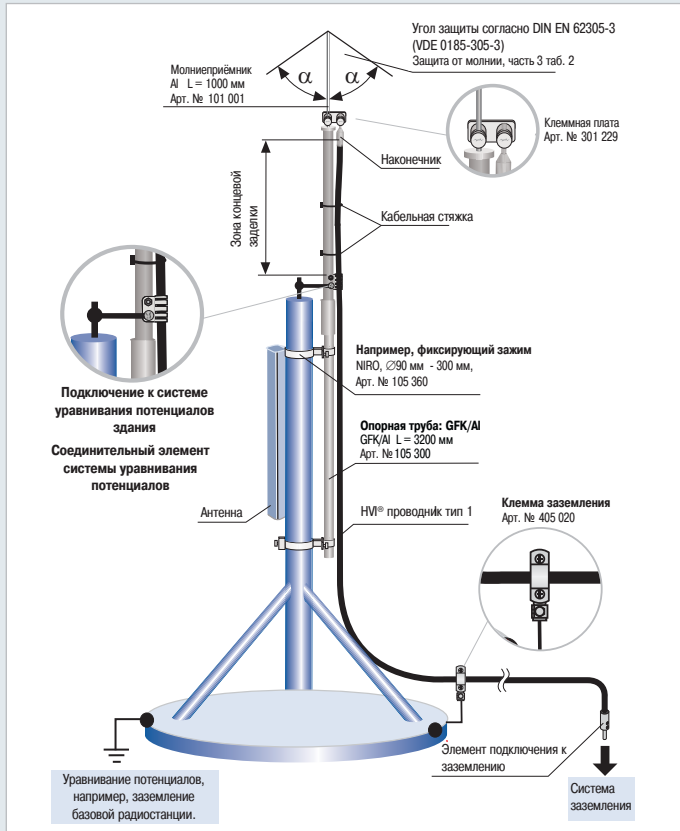

Фиксирующий зажим со стяжным хомутом для крепления на опорной трубе.

Схема



Изолированная система молниезащиты, расположенная около надстройки на крыше, с HVI® проводником.



HVI® проводник – параллельное подключение с помощью клемм Арт. № 301329.

A МОЛНИЕПРИЕМНИКИ И КОМПОНЕНТЫ

Система DEHN-conductor

HVI® проводник

Безопасный HVI токоотвод в высоковольтной изоляции с полупроводящим покрытием для соблюдения безопасного расстояния от проводящих элементов, согласно стандарту EN 62305-3 (DIN VDE V 0185-3). Эквивалентное разделительное расстояние $S = 0,75$ метра (в воздухе).

Патент номер DE 10228665

Патент номер DE 10233528B4

HVI® проводник удовлетворяет стандарту EN 50164-2 (DIN VDE V 0185-202).

Минимальная заказная длина проводника 4 метра. Пожалуйста, указываете требуемую длину кабеля при размещении вашего заказа.

HVI® проводник поставляется в трех вариантах:

HVI® проводник тип I применяется в случае, если молниеприёмник системы внешней молниезащиты непосредственно соединяется с системой заземления здания.

HVI® проводник тип II применяется, в случае когда, например, несколько защищаемых сооружений соединены с заземлением здания не по отдельности, а через изолированный кольцевой проводник.

HVI® проводник тип III с фиксированной зоной концевой заделки и наконечником, обычно применяется там, где полная длина проводника не может быть точно установлена на этапе проектирования установки. HVI® проводник тип III может использоваться аналогично проводнику HVI® тип II.

Для HVI® проводников тип I и III возможно уменьшение длины и невозможно ее увеличение.

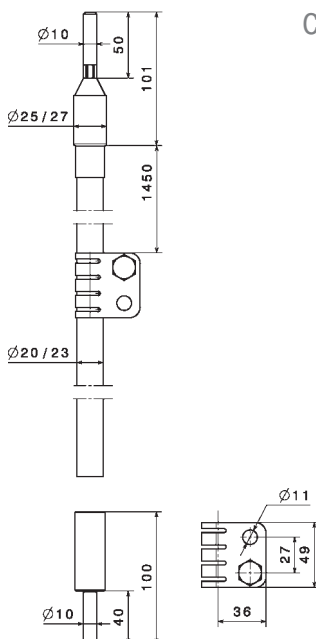
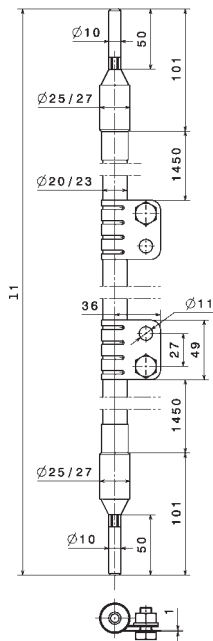
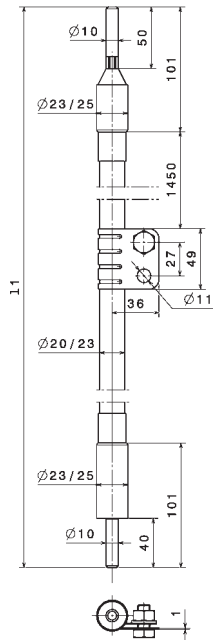

B

C

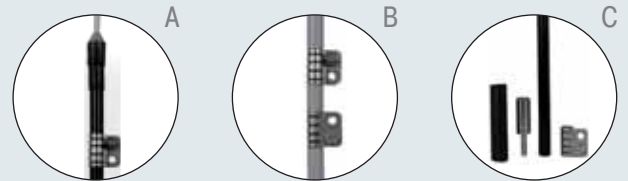

| Материал проводника | Материал изоляции | Материал покрытия | Цвет проводника | Поперечное сечение жилы | Внешний Ø проводника | Упак./шт. Арт. № |
|---------------------|-------------------|-------------------|-----------------|-------------------------|----------------------|------------------|
|---------------------|-------------------|-------------------|-----------------|-------------------------|----------------------|------------------|

ВАРИАНТ A

HVI® проводник тип I - с одним наконечником и зажимом для подключения к системе уравнивания потенциалов.

| | | | | | | |
|----|----|-----|---|--------------------|-------|-----------|
| Cu | PE | PVC | ● | 19 мм ² | 20 мм | 1 819 020 |
| Cu | PE | PVC | ● | 19 мм ² | 23 мм | 1 819 023 |

ВАРИАНТ B

HVI® проводник тип II - с двумя наконечниками и двумя зажимами для подключения к системе уравнивания потенциалов.

| | | | | | | |
|----|----|-----|---|--------------------|-------|-----------|
| Cu | PE | PVC | ● | 19 мм ² | 20 мм | 1 819 021 |
| Cu | PE | PVC | ● | 19 мм ² | 23 мм | 1 819 024 |

ВАРИАНТ C

HVI® проводник тип III - с одним наконечником, зажимом для подключения заземления и двумя зажимами для подключения к системе уравнивания потенциалов. Один зажим для подключения заземления и один соединительный зажим поставляются отдельно.

| | | | | | | |
|----|----|-----|---|--------------------|-------|-----------|
| Cu | PE | PVC | ● | 19 мм ² | 20 мм | 1 819 022 |
| Cu | PE | PVC | ● | 19 мм ² | 23 мм | 1 819 025 |

Дополнительная информация по системе DEHNconductor приведена в инструкции по монтажу № 1566.

По причине изготовления HVI® проводника на заказ (согласованной длины) товар не подлежит возврату.

HVI® проводник, расположенный внутри изолированной трубостойки. Конструкция устойчива к ветровой нагрузке.

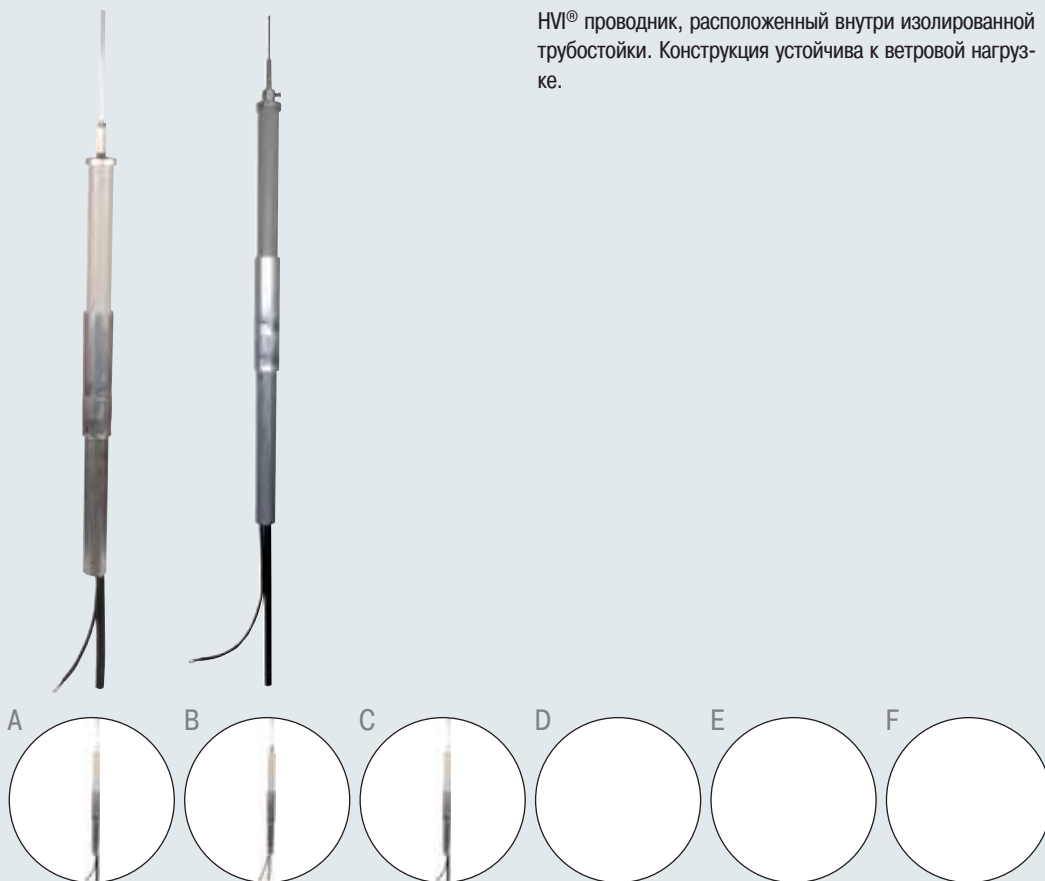

| Материал проводника | Материал трубы | Длина трубы | Цвет проводника | Внешний Ø проводника | Мин. заказная длина (l1) | Упак./шт. | Арт. № |
|---------------------|----------------|-------------|-----------------|----------------------|--------------------------|-----------|--------|
|---------------------|----------------|-------------|-----------------|----------------------|--------------------------|-----------|--------|

ВАРИАНТ А

HVI® проводник тип I - расположенный внутри трубостойки, с зоной концевой заделки внутри трубы и молниеприёмным наконечником Ø10 мм и длиной 1000 мм.

| | | | | | | | |
|----|----------|---------|---|-------|-----|---|---------|
| Cu | GFK / Al | 3200 мм | ● | 20 мм | 6 м | 1 | 819 320 |
| Cu | GFK / Al | 3200 мм | ● | 23 мм | 6 м | 1 | 819 323 |
| Cu | GFK / Al | 4700 мм | ● | 20 мм | 8 м | 1 | 819 420 |
| Cu | GFK / Al | 4700 мм | ● | 23 мм | 8 м | 1 | 819 423 |

ВАРИАНТ В

HVI® проводник тип II - расположенный внутри трубостойки, с зоной концевой заделки внутри трубы и молниеприёмным наконечником Ø10 мм и длиной 1000 мм.

| | | | | | | | |
|----|----------|---------|---|-------|-----|---|---------|
| Cu | GFK / Al | 3200 мм | ● | 20 мм | 6 м | 1 | 819 321 |
| Cu | GFK / Al | 3200 мм | ● | 23 мм | 6 м | 1 | 819 324 |

ВАРИАНТ С

HVI® проводник тип III - расположенный внутри трубостойки, с зоной концевой заделки внутри трубы и молниеприёмным наконечником Ø10 мм и длиной 1000 мм.

| | | | | | | | |
|----|----------|---------|---|-------|-----|---|---------|
| Cu | GFK / Al | 3200 мм | ● | 20 мм | 6 м | 1 | 819 322 |
| Cu | GFK / Al | 3200 мм | ● | 23 мм | 6 м | 1 | 819 325 |
| Cu | GFK / Al | 4700 мм | ● | 20 мм | 8 м | 1 | 819 422 |
| Cu | GFK / Al | 4700 мм | ● | 23 мм | 8 м | 1 | 819 425 |

ВАРИАНТ D

HVI® проводник тип I - расположенный внутри трубостойки, с зоной концевой заделки внутри трубы и молниеприёмным наконечником Ø16/10 мм и длиной 2500 мм.

| | | | | | | | |
|----|----------|---------|---|-------|-----|---|---------|
| Cu | GFK / Al | 3200 мм | ● | 20 мм | 6 м | 1 | 819 360 |
|----|----------|---------|---|-------|-----|---|---------|

ВАРИАНТ E

HVI® проводник тип II - расположенный внутри трубостойки, с зоной концевой заделки внутри трубы и молниеприёмным наконечником Ø16/10 мм и длиной 2500 мм.

| | | | | | | | |
|----|----------|---------|---|-------|-----|---|---------|
| Cu | GFK / Al | 3200 мм | ● | 20 мм | 6 м | 1 | 819 361 |
|----|----------|---------|---|-------|-----|---|---------|

ВАРИАНТ F

HVI® проводник тип III - расположенный внутри трубостойки, с зоной концевой заделки внутри трубы и молниеприёмным наконечником Ø16/10 мм и длиной 2500 мм.

| | | | | | | | |
|----|----------|---------|---|-------|-----|---|---------|
| Cu | GFK / Al | 3200 мм | ● | 20 мм | 6 м | 1 | 819 362 |
|----|----------|---------|---|-------|-----|---|---------|

Минимальная заказная длина 6 или 8 метров, просьба указывать длину проводника при размещении заказа. По причине изготовления HVI® проводника на заказ (согласованной длины) товар не подлежит возврату.

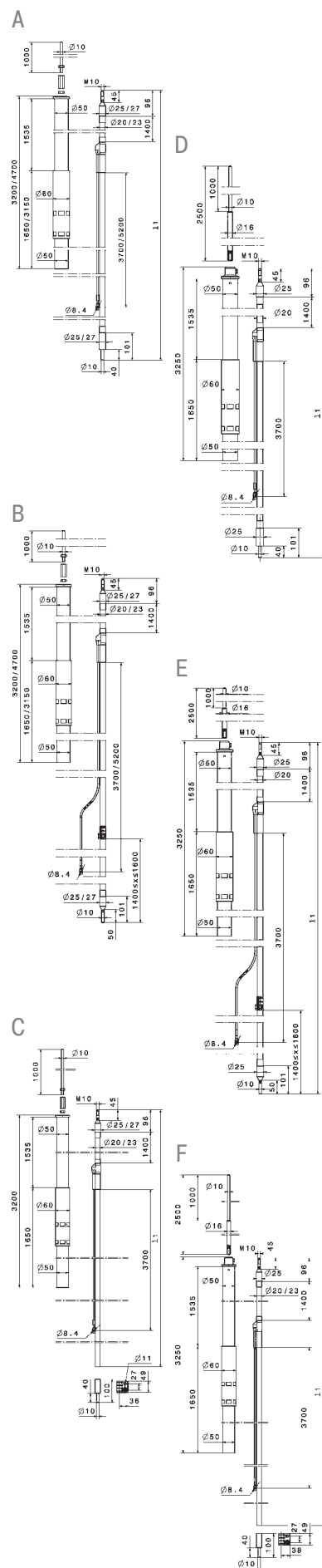

Молниеприёмный наконечник с контргайкой

Для вкручивания в торец опорной изолированной трубостойки и подключения HVI® проводника

| Материал | Ø | Длина | Резьба | Материал гайки | Упак./шт. | |
|----------|-------|---------|--------|----------------|-----------|-----------|
| | | | | | Ид. номер | Арт. № |
| Al | 10 мм | 1000 мм | M10 | NIRO | 1 | 101 001 |
| NIRO | 10 мм | 1000 мм | M10 | NIRO | 1 | 101 001/S |



Опорная изолированная трубостойка GFK/Al

Для изолированной конструкции молниеприёмной части систем молниезащиты, с креплением молниеприёмного стержня посредством внутренней резьбы, и для фиксации HVI® проводника.

Цельная

| Материал трубы | Длина трубы | Внешний Ø | Транспортная длина | Изоляцион. промежуток | Упак./шт. | Арт. № |
|----------------|-------------|-----------|--------------------|-----------------------|-----------|---------|
| GFK / Al | 3200 мм | 50 мм | 3200 мм | 1535 мм | 1 | 105 300 |
| GFK / Al | 4700 мм | 50 мм | 4700 мм | 1535 мм | 1 | 105 301 |

Составная (две части)

| Материал трубы | Длина трубы | Внешний Ø | Транспортная длина | Изоляцион. промежуток | Упак./шт. | Арт. № |
|----------------|-------------|-----------|--------------------|-----------------------|-----------|---------|
| GFK / Al | 6200 мм | 50 мм | 3200/3000 мм | 1535 мм | 1 | 105 302 |

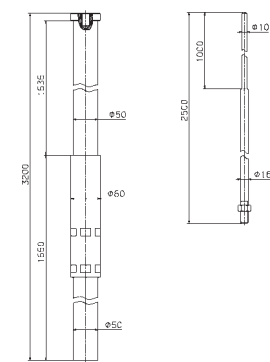
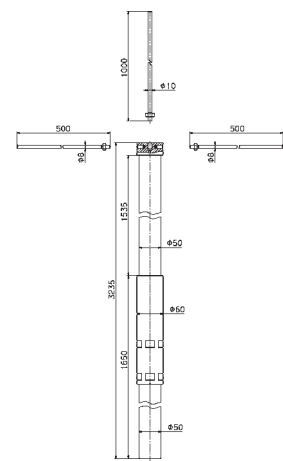
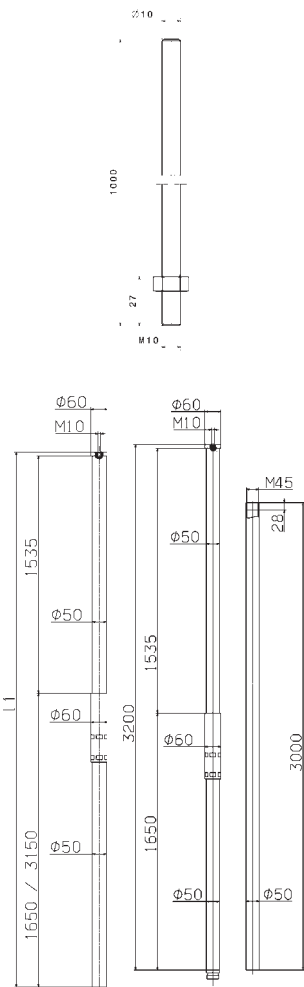

Трубостойка имеет цельную конструкцию, с алюминиевым молниеприёмным стержнем Ø 10 мм длиной 1000 мм и боковыми / горизонтальными молниеприёмниками Ø 8 мм длиной 500 мм из нержавеющей стали.

| Материал трубы | Длина трубы | Внешний Ø | Транспортная длина | Изоляцион. промежуток | Упак./шт. | Арт. № |
|----------------|-------------|-----------|--------------------|-----------------------|-----------|---------|
| GFK / Al | 3235 мм | 50 мм | 3235 мм | 1535 мм | 1 | 105 310 |



Трубостойка имеет цельную конструкцию, с алюминиевым молниеприёмным стержнем Ø 16/10 мм длиной 2500 мм.

| Материал трубы | Длина трубы | Внешний Ø | Транспортная длина | Изоляцион. промежуток | Упак./шт. | Арт. № |
|----------------|-------------|-----------|--------------------|-----------------------|-----------|---------|
| GFK / Al | 3200 мм | 50 мм | 3200 мм | 1535 мм | 1 | 105 306 |



Крепежный хомут с натяжной лентой

Для крепежа изолированной трубостойки на элементах конструкций, например, антенных мачтах.



| Материал крепления | Диапазон зажима | Материал ленты | Материал болта | Упак./шт. | Арт. № |
|--------------------|-----------------|----------------|----------------|-----------|---------|
| NIRO | 50 - 300 мм | NIRO | NIRO | 1 | 105 360 |

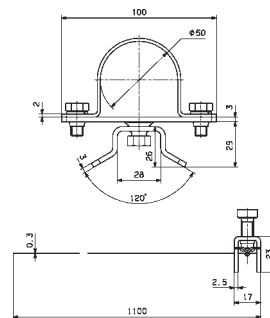

Крепежный хомут с натяжной лентой

С дополнительным разделительным элементом для монтажа секторных антенн на мачте.



| Материал крепления | Диапазон зажима | Материал ленты | Материал болта | Раздел. элемент | Упак./шт. | Арт. № |
|--------------------|-----------------|----------------|----------------|-----------------|-----------|---------|
| NIRO | 50 - 300 мм | NIRO | NIRO | 30 мм (Al) | 1 | 105 361 |

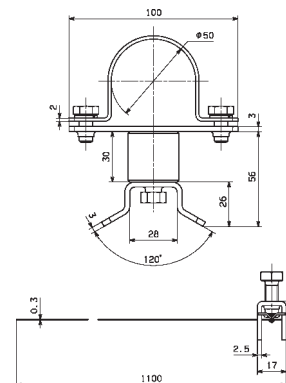

Крепежный хомут с натяжной лентой

С дополнительным удлиненным разделительным элементом для монтажа секторных антенн на мачте.



| Материал крепления | Диапазон зажима | Материал ленты | Материал болта | Раздел. элемент | Упак./шт. | Арт. № |
|--------------------|-----------------|----------------|----------------|-----------------|-----------|---------|
| NIRO | 50 - 300 мм | NIRO | NIRO | 95 мм (Al) | 1 | 105 362 |

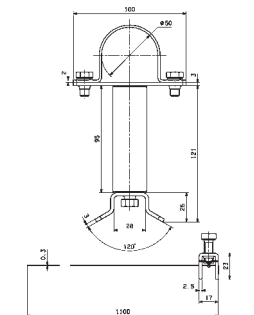

Кронштейн

Для крепления изолированных трубостоек к защищаемой конструкции или к стене.



| Материал уголка | Ø крепежных отверстий | Диапазон зажима трубостойки | Расстояние от стены | Длина | Материал болта | Упак./шт. | Арт. № |
|-----------------|-----------------------|-----------------------------|---------------------|--------|----------------|-----------|---------|
| NIRO | 8x5,1 / 4x11 мм | 50 мм | 80 мм | 320 мм | NIRO | 1 | 105 340 |

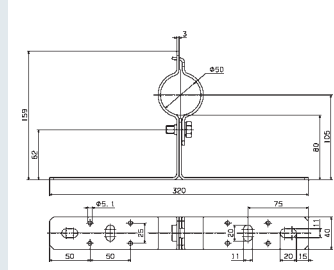

Клеммная плата

Плата для подключения HVI® проводника к молниеприёмнику с двумя KS-клеммами с пружинной шайбой.



| Материал пластины | Материал KS-клемм | Диапазон зажима Rd | Пружинная шайба | Размеры (l x b x t) | Стандарт | Упак./шт. | Арт. № |
|-------------------|-------------------|--------------------|-----------------|---------------------|----------------|-----------|---------|
| NIRO | NIRO | 6-10 мм | ✓ | 63x30x3 мм | DIN EN 50164-1 | 1 | 301 229 |

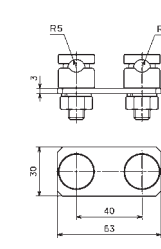

Проверено на соответствие DIN EN 50164-1 (VDE 0185 часть 201)

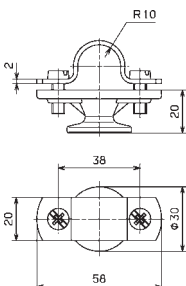
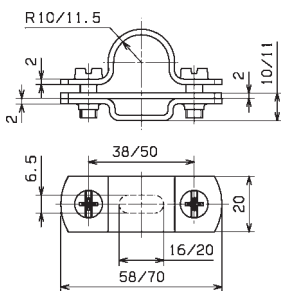
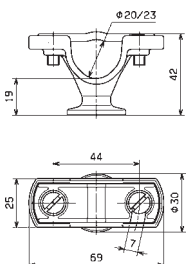
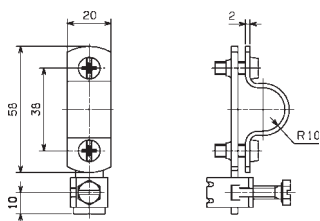
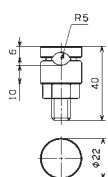
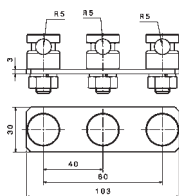
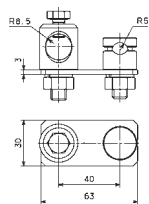

Клеммная плата

Плата для подключения HVI® проводника к молниеприёмнику
Ø16мм с двумя KS-клеммами и пружинной шайбой.

| Материал пластины | Материал KS-клемм | Диапазон зажима Rd | Пружинная шайба | Размеры (l x b x t) | Стандарт | Упак./шт. | Арт. № |
|-------------------|-------------------|--------------------|-----------------|---------------------|----------------|-----------|---------|
| NIRO | NIRO | 16 / 6-10 мм | ✓ | 63x30x3 мм | DIN EN 50164-1 | 1 | 301 239 |

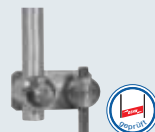

Клеммная плата

Плата для подключения двух HVI® проводников к молниеприёмнику
Ø10мм с тремя KS-клеммами и пружинной шайбой.

| Материал пластины | Материал KS-клемм | Диапазон зажима Rd | Пружинная шайба | Размеры (l x b x t) | Стандарт | Упак./шт. | Арт. № |
|-------------------|-------------------|--------------------|-----------------|---------------------|----------------|-----------|---------|
| NIRO | NIRO | 6-10 мм | ✓ | 103x30x3 мм | DIN EN 50164-1 | 1 | 301 329 |



KS-клемма

Имеет цельную конструкцию, с болтом и гайкой M10

| KS-клемма | Материал клеммы | Диапазон зажима Rd | Пружинная шайба | Материал гайки | Стандарт | Упак./шт. | Арт. № |
|-----------|-----------------|--------------------|-----------------|----------------|----------------|-----------|---------|
| NIRO | NIRO | 6-10 мм | ✓ | NIRO | DIN EN 50164-1 | 100 | 301 019 |



Клемма для подключения к системе уравнивания потенциалов

Для подключения покрытия HVI® проводника к системе уравнивания потенциалов

| Материал клеммы | Диапазон зажима Ø | Сечение | Материал зажима | Болт | Материал болта | Упак./шт. | Арт. № |
|-----------------|-------------------|----------------------|-----------------|----------|----------------|-----------|---------|
| St/tZn | 20 мм | 4-95 мм ² | NIRO | M6x16 мм | NIRO | 25 | 405 020 |



Держатель для HVI® проводника

для настенного монтажа и монтажа в зоне концевой заделки

| Материал держателя | ДП Rd | Резьба | Крепежные отверстия | Болт | Упак./шт. | Арт. № |
|--------------------|-------|--------|---------------------|----------|-----------|---------|
| PA | 20 мм | M8 | 6,5 мм | M6x16 мм | 25 | 275 220 |
| PA | 23 мм | M8 | 6,5 мм | M6x16 мм | 25 | 275 225 |



Держатель для HVI® проводника

Из нержавеющей стали, для настенного монтажа с зажимом на двух болтах
(для монтажа вне зоны концевой заделки)

| Материал держателя | ДП Rd | Крепежные отверстия | Болт | Упак./шт. | Арт. № |
|--------------------|-------|---------------------|----------|-----------|---------|
| NIRO | 20 мм | 6,5x16 мм | M6x14 мм | 50 | 275 229 |
| NIRO | 23 мм | 6,5x16 мм | M6x14 мм | 50 | 275 239 |



Держатель для HVI® проводника

Из ZG-NIRO, для настенного монтажа с зажимом на двух болтах
(для монтажа вне зоны концевой заделки)

| Материал держателя | ДП Rd | Резьба | Крепежные отверстия | Болт | Упак./шт. | Арт. № |
|--------------------|-------|--------|---------------------|----------|-----------|---------|
| ZG/NIRO | 20 мм | M8 | 6,5 мм | M6x16 мм | 25 | 275 120 |



Проверено на соответствие DIN EN 50164-1
(VDE 0185 часть 201)





Держатель для HVI® проводника

С дюбелем для теплоизоляции.

| Материал | ДП | Крепежное отверстие | Болт | Упак./шт. | Арт. № |
|----------|-------|---------------------|-------------------|-----------|----------------|
| РА | 20 мм | 8,5 мм | ☿ (ТХ40) 7x180 мм | 25 | 275 820 |
| РА | 23 мм | 8,5 мм | ☿ (ТХ40) 7x180 мм | 25 | 275 823 |

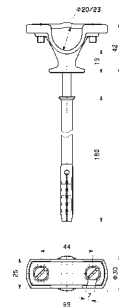

Забивной дюбель (8x60 мм)

Для монтажа держателей в кирпичную кладку (Арт. № 275 220 или 275 225) в зоне концевой заделки.

Примечание: при монтаже в пористую кладку не рекомендуется использовать ударную дрель.



| Материал | Резьба | Крепежное отверстие | Упак./шт. | Арт. № |
|----------|---------|---------------------|-----------|----------------|
| GFK | M8x6 мм | 8 мм | 25 | 106 760 |

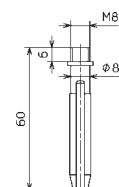

Держатель проводника с натяжной лентой

Держатель изготовлен из полиамида.



| Материал | ДП | Диапазон обхвата Ø | Болт | Материал болта | Упак./шт. | Арт. № |
|----------|-------|--------------------|------------|----------------|-----------|----------------|
| РА | 20 мм | 50-300 мм | ☿ M6x16 мм | NIRO | 1 | 275 330 |
| РА | 23 мм | 50-300 мм | ☿ M6x16 мм | NIRO | 1 | 275 333 |

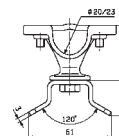

Держатель проводника с натяжной лентой

Держатель изготовлен из металла.



| Материал | ДП | Диапазон обхвата Ø | Болт | Материал болта | Упак./шт. | Арт. № |
|----------|-------|--------------------|------------|----------------|-----------|----------------|
| ZG/NIRO | 20 мм | 50-300 мм | ☿ M6x16 мм | NIRO | 1 | 275 320 |

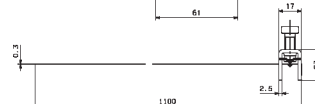
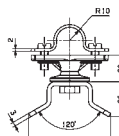

Держатель проводника для плоских кровель

С одиночным держателем проводника тип FB

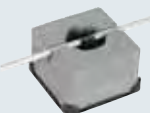

| Фиксация проводника держателя | Материал | Цвет | ДП | Блочная вставка | Вес | Размеры (l x b x h) | Упак./шт. | Арт. № |
|-------------------------------|----------|------|------|-----------------|------|---------------------|-----------|----------------|
| Свободная | Пластик | ● | 8 мм | Бетон (C35/45) | 1 кг | 100x100x70 мм | 10 | 253 015 |

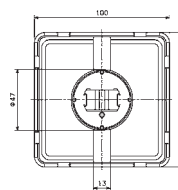
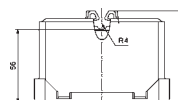

Переходник для прокладки HVI® проводников на плоской кровле

Переходник для монтажа HVI® проводника на плоских кровлях, защелкивается в держатель проводника тип FB (Арт. № 253 015)



| Материал | Цвет | ДП | Упак./шт. | Арт. № |
|----------|------|-------|-----------|----------------|
| Пластик | ● | 20 мм | 50 | 253 026 |

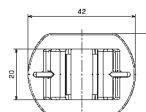
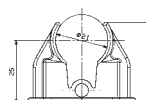

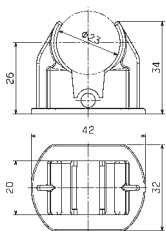

Переходник для монтажа NVI® проводников на плоских кровлях

Переходник для монтажа NVI® проводника на плоских кровлях, защелкивается в держатель проводника тип FB (Арт. № 253 015)

| Материал | Цвет | ДП Rd | Упак./шт. Арт. № |
|----------|------|----------|---------------------|
| Пластик | ● | 23 мм | 50 253 027 |

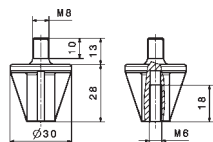

Переходник для кровельных держателей проводника

Переходник для крепления пластиковых держателей проводников с резьбой M8 на различных основаниях (стандартный держатель при этом демонтируется)

| Материал | Резьба | Внутренняя резьба | Длина | Цвет | Упак./шт. Арт. № |
|----------|--------|----------------------|-------|----------------|---------------------|
| Пластик | M8 | M6 | 28 мм | Светло-бежевый | 25 106 898 |

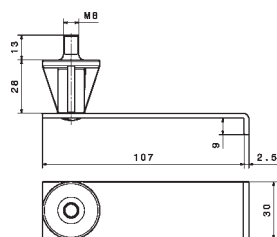

Пластиковый держатель

Для монтажа на черепичной кровле.
Для монтажа в зоне концевой заделки.

| Материал держателя | Резьба | Длина скобы | Упак./шт. Арт. № |
|-----------------------|--------|-------------|---------------------|
| Пластик | M8 | 107 мм | 10 202 890 |

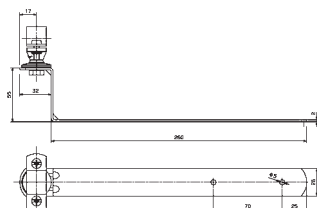

Держатель NVI® проводника на кровле со скобой

Для монтажа NVI® проводника на поверхности двухскатной кровли, с прямой скобой

| Материал держателя | Материал зажима | Фиксация проводника | ДП Rd | Высота скобы | Длина скобы | Упак./шт. Арт. № |
|-----------------------|--------------------|------------------------|----------|-----------------|----------------|---------------------|
| St/tZn | PA | жесткая | 20 мм | 55 мм | 260 мм | 25 202 831 |
| St/tZn | PA | жесткая | 23 мм | 55 мм | 260 мм | 25 202 841 |

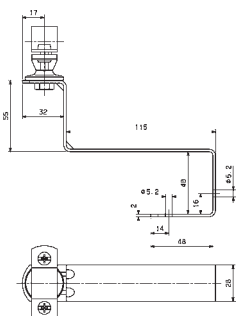

Держатель NVI® проводника на кровле со скобой

Для монтажа NVI® проводника на поверхности двухскатной кровли, с угловой скобой

| Материал держателя | Материал зажима | Фиксация проводника | ДП Rd | Высота скобы | Длина скобы | Упак./шт. Арт. № |
|-----------------------|--------------------|------------------------|----------|-----------------|----------------|---------------------|
| St/tZn | PA | жесткая | 20 мм | 55 мм | 115 мм | 25 202 830 |
| St/tZn | PA | жесткая | 23 мм | 55 мм | 115 мм | 25 202 840 |

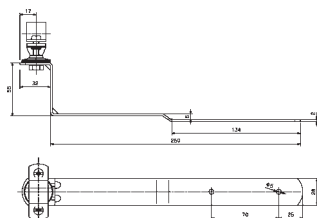

Держатель NVI® проводника на кровле со скобой

Для монтажа NVI® проводника на поверхности двухскатной кровли с изогнутой скобой

| Материал держателя | Материал зажима | Фиксация проводника | ДП Rd | Высота скобы | Длина скобы | Упак./шт. Арт. № |
|-----------------------|--------------------|------------------------|----------|-----------------|----------------|---------------------|
| St/tZn | PA | жесткая | 20 мм | 55 мм | 260 мм | 25 202 832 |
| St/tZn | PA | жесткая | 23 мм | 55 мм | 260 мм | 25 202 842 |

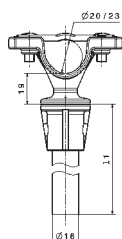

Дистанционный держатель для NVI® проводника

С полиамидным держателем проводника (арт. № 275 220 или 275 225) для установки в зоне концевой заделки.

| Материал дистанц. держ. | Изоляцион. промежуток | ДП Rd | Крепление проводника | Винт | Упак./шт. Арт. № |
|----------------------------|--------------------------|----------|-------------------------|-----------------------|---------------------|
| GFK | 1000 мм | 910 мм | 20 мм | жесткое ▼ M6x16 мм | 1 106 812 |
| GFK | 1000 мм | 910 мм | 23 мм | жесткое ▼ M6x16 мм | 1 106 813 |



Дистанционный держатель для HVI® light проводника

Для монтажа в бетонное основание массой 8,5 кг (Арт. № 102 075) методом заклинивания.



| Материал держателя | Материал переходника | Длина | Изоляцион. промежуток | ДП Rd | Крепление проводника | Винт | Упак./шт. | Арт. № |
|--------------------|----------------------|--------|-----------------------|-------|----------------------|------------|-----------|---|
| GFK | PA | 500 мм | 410 мм | 20 мм | жесткое | ☿ M6x16 мм | 1 | 106 852 N |

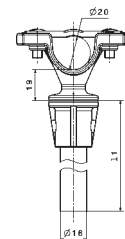

Дистанционный держатель для HVI® light проводника

Для держателей проводника (арт. № 275 220 или 275 225) на дистанционном стержне (Ø16 мм) из GFK (Арт. № 106 125) при укорачивании длины, для монтажа в зоне концевой заделки.



| Материал переходника | Длина | Резьба | Штифт | Упак./шт. | Арт. № |
|----------------------|-------|--------|----------------------|-----------|----------------|
| Пластик | 30 мм | M8 | цилиндрический Ø5 мм | 25 | 106 899 |

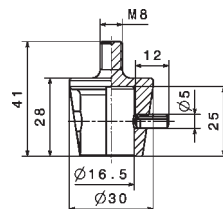

Бетонная опора

С клиновым креплением, сборная, для молниеприёмных стержней Ø16 мм (с фаской или уменьшением диаметра) или дистанционных держателей DEHNiso Ø16 мм.



| Масса | Ø | Материал | Материал клина/переходника | Упак./шт. | Арт. № |
|-------|--------|----------------|----------------------------|-----------|----------------|
| 17 кг | 337 мм | Бетон (C45/55) | NIRO | 54 | 102 010 |

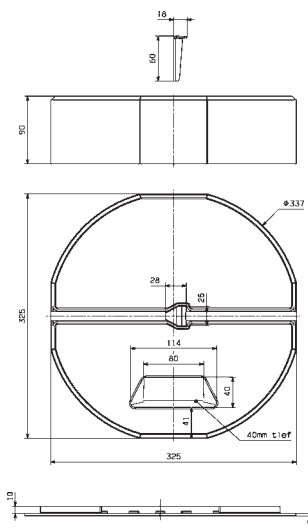

Подставка

Для бетонных опор арт. №102 110, 102 002



| Ø | Ø (d2) | Материал | Цвет | Упак./шт. | Арт. № |
|--------|--------|----------|------|-----------|----------------|
| 370 мм | 360 мм | EVA | ● | 1 | 102 050 |

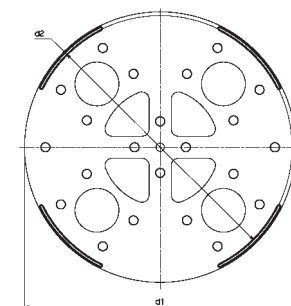

Зажим

Для крепежа HVI® проводника на смонтированных С-образных профилях



| Материал | ДП Rd | Винт | Материал винта | Упак./шт. | Арт. № |
|----------|----------|---------|----------------|-----------|----------------|
| St/tZn-K | 20/23 мм | ☿ M6x25 | St/tZn | 1 | 275 520 |

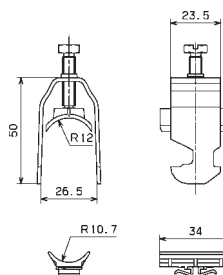

С-образный профиль

Отдельный, возможно уменьшение длины



| Материал профиля | Длина | Упак./шт. | Арт. № |
|------------------|---------|-----------|----------------|
| St/tZn | 2000 мм | 2 | 275 521 |

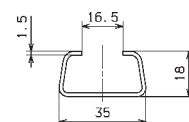

Тренога для HVI® проводника в изолированной трубостойке

Исполнение для HVI® проводника, расположенного в изолированной трубостойке (длина 3200 мм).

Чтобы выдержать необходимый минимальный радиус изгиба HVI® проводника в основании треноги устанавливаются две бетонных опоры под каждую ногу и одна опора сверху.

Составные бетонные опоры (арт. № 102 010) и подставки под них (арт. № 102 050) заказываются отдельно.

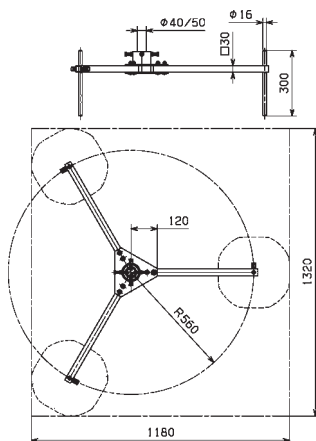

| Материал треноги | Кол-во опор | Радиус | Площадь под опору | Упак./шт. Арт. № |
|------------------|-------------|--------|-------------------|------------------|
| St/tZn | 9 | 560 мм | 1180x1320 мм | 1 105 350 |